

Parmi nos poêles à granulés en sortie haute, le **H6 HORIZON** offre la plus grande autonomie, grâce à son grand réservoir (40kg). D'une puissance de 1.6kW à 7.9kW, il s'adapte tant dans des maisons moyennement isolées que modernes et étanches.

Côté design, c'est un vrai meuble de décoration : son parement en pierre naturelle est unique à chaque poêle. La vitrocéramique de la porte et l'inox de ses liserés et de sa poignée complètent parfaitement son allure élégante.



COULEURS

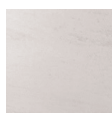
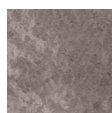

onyx

pierre
de sableblanc
calcairegris
pierrenoir
émeraude

MATÉRIAUX

Corps de chauffe	Acier
Habillage	Pierre et acier peint
Façade	Vitrocéramique
Capot supérieur	Acier peint
Couvercle du réservoir	Acier peint

DIMENSIONS

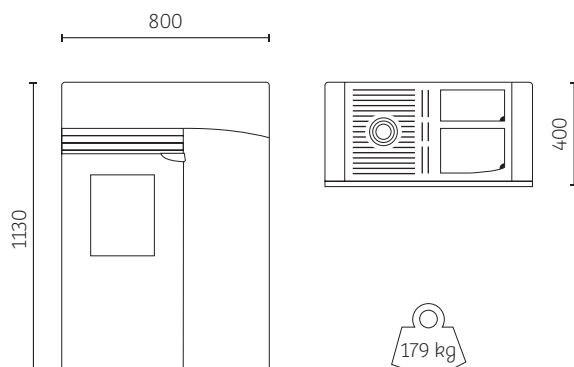

PERFORMANCES







Puissance nominale	[kW]	7,9
Puissance minimale	[kW]	1,9
Puissance mode ralenti	[kW]	1,6
Rendement max.	[%]	≥90
Taux de Co. à puissance nominale	[%]	<0,02
Taux de particules fines	[mg/m³h]	≤30
Indice I	-	0,091
Indice I'	-	0,145
Conso. en granulés max.	[kg/h]	1,85
Conso. en granulés min.	[kg/h]	0,36
Capacité du réservoir	[kg]	40
Autonomie horaire max.	[h]	110
Puissance électrique à l'allumage	[W]	330
Puissance élec. moyenne en fonctionnement	[W]	23,4
Précision de variation de T°	[°C]	0,1

ALIMENTATION

Alimentation	230V	50Hz
--------------	------	------

GARANTIES

 GARANTIE 2 ANS	STANDARD	sur l'ensemble des composants* du poêle.
 GARANTIE 3 ANS	PREMIUM	sur l'ensemble des composants* suite à la réception d'un avis sur l'installation de votre poêle
 GARANTIE 5 ANS	OR	Prolongation payante de la garantie standard sur l'ensemble des composants*.
 GARANTIE 10 ANS	CORPS DE CHAUFFE	Tous les poêles bénéficient d'une garantie de 10 ans du corps de chauffe contre les vices de fabrication.

* Y compris sur l'électronique, la bougie d'allumage et le brûleur, voir conditions de garantie contractuelles.

TECHNOLOGIE INTÉGRÉE



Système de régulation intelligent



Poêle ventouse intelligent



Autonomie électrique compatible

SORTIES DES FUMÉES / ENTRÉE D'AIR

Diamètre de sortie des fumées	[mm]	80
Hauteur de sortie des fumées	[mm]	220
Diamètre d'entrée d'air	[mm]	50
Hauteur d'entrée d'air	[mm]	380

Sortie fumisterie arrière ou haute

NORMES

EN 14 785
Marquage CE
Compatibilité conduits concentriques
Conforme à la norme Ecodesign 2022
Flamme verte 7 étoiles
Label Longtime



LES POÊLES HOBEN
SONT CONÇUS
ET FABRIQUÉS
EN FRANCE



HOBEN, une marque de la société INOVALP
06-2022



INOVALP
266, rue des entrepôts - Les Sagnes
38350 Saint-Honoré



POELES-HOBEN.FR

